

# Optimo 39L



RO

BG

SL

HR

PL

CS

SK

HU

UK

LT

LV

ET

DE

FR

NL

IT

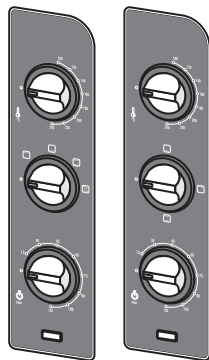
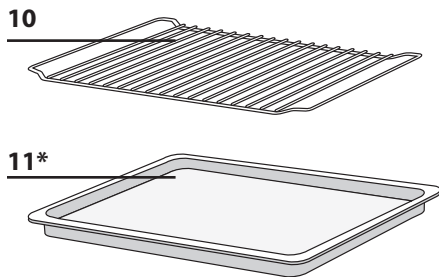
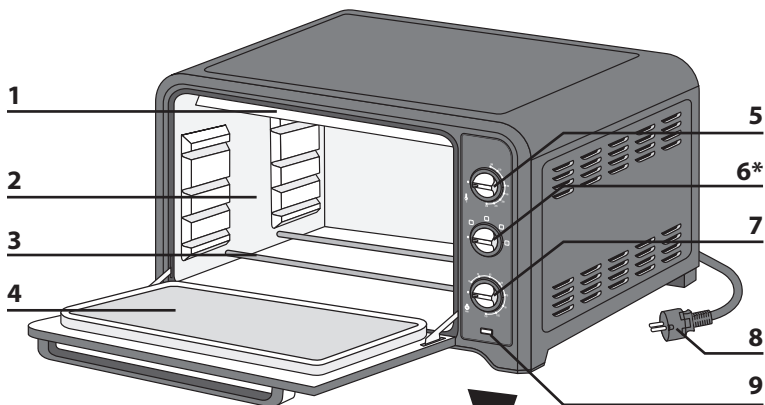

\* În funcție de model  
 В зависимости от модели  
 glede na model  
 ovisno o modelu  
 Zależnie od modelu  
 podle modelu  
 podľa modelu  
 modelltöl fúggðen

залежно від моделі  
 Pagal modelius  
 Atkarībā no modeļa  
 Vastavalt mudelitele  
 je nach Modell  
 selon modèle  
 afhankelijk van het model  
 in base al modello

# 1 **Descriere - Описание - Opis - Opis** **Opis - Popis - Popis - Leírás**

- |                                    |                                      |
|------------------------------------|--------------------------------------|
| 1 Element încălzitor superior      | 1 Горен нагревателен елемент         |
| 2 Pereți de aluminiu               | 2 Алуминиеви стени                   |
| 3 Element încălzitor inferior      | 3 Долен нагревателен елемент         |
| 4 Ușă dublă                        | 4 Двустенна врата                    |
| 5 Buton de control al temperaturii | 5 Бутон за контрол на температура    |
| 6 Buton selector de funcții        | 6 Бутон за функции                   |
| 7 Buton temporizator               | 7 Бутон за таймер                    |
| 8 Cablu de alimentare              | 8 Захранващ кабел                    |
| 9 Indicator luminos de funcționare | 9 Индикаторна лампичка за захранване |
| 10 Grătar reversibil               | 10 Двудлицева скара                  |
| 11 Tavă colectoare*                | 11 Поднос за оттичане*               |

- |                               |                                  |
|-------------------------------|----------------------------------|
| 1 Zgornji grelni element      | 1 Gornji grijač                  |
| 2 Aluminiјaste stene          | 2 Aluminiјiske stjenke           |
| 3 Spodnji grelni element      | 3 Donji grijač                   |
| 4 Dvostenska vrata            | 4 Vrata s dvostrukom stijenkom   |
| 5 Gumb za nadzor temperature  | 5 Regulator temperature          |
| 6 Funkciјski gumb             | 6 Tipka za funkcije              |
| 7 Gumb za nastavitvev časa    | 7 Timer                          |
| 8 Napajalni kabel             | 8 Priključni vod                 |
| 9 Indikatorska lučka za vklop | 9 Svjetlosni indikator napajanja |
| 10 Oboјestranska rešetka      | 10 Okretna rešetka               |
| 11 Pladenj za kapljanje       | 11 Plitica za sokove*            |

- |                                   |                             |
|-----------------------------------|-----------------------------|
| 1 Grzałka górna                   | 1 Horní topné těleso        |
| 2 Aluminiowe ścianki              | 2 Hliníkové stěny           |
| 3 Grzałka dolna                   | 3 Dolní topné těleso        |
| 4 Drzwiczki z podwójną ścianką    | 4 Dveře s dvojitou stěnou   |
| 5 Pokrętło sterowania temperaturą | 5 Tlačítko regulace teploty |
| 6 Pokrętło funkcji                | 6 Funkční tlačítko          |
| 7 Pokrętło minutnika              | 7 Tlačítko časovače         |
| 8 Przewód zasilający              | 8 Napájecí kabel            |
| 9 Kontrolka zasilania             | 9 Kontrolka napájení        |
| 10 Odwracana półka                | 10 Oboustranná mřížka       |
| 11 Tacka ociekowa*                | 11 Odkapávací miska*        |

- |                              |                              |
|------------------------------|------------------------------|
| 1 Horné výhrevné teleso      | 1 Felső fűtőelem             |
| 2 Hliníkové steny            | 2 Alumínium falak            |
| 3 Dolné výhrevné teleso      | 3 Alsó fűtőelem              |
| 4 Dvere s dvojitou stenou    | 4 Dupla falú ajtó            |
| 5 Tlačidlo regulácie teploty | 5 Hőmérsékletszabályozó gomb |
| 6 Funkčné tlačidlo           | 6 Funkciógomb                |
| 7 Tlačidlo časovača          | 7 Időzítő gomb               |
| 8 Napájecí kábel             | 8 Hálózati kábel             |
| 9 Kontrolka napájania        | 9 Tápellátás jelzőfény       |
| 10 Obojstranná polica        | 10 Megfordítható polc        |
| 11 Odkvapkovácia miska*      | 11 Csepegtető tálca*         |

# 1 **Опис - Aprašymas - Apraksts - Kirjeldus - Beschreibung - Description - Beschrijving - Descrizione**

- 1 Верхній нагрівальний елемент
- 2 Алюмінієві стінки
- 3 Нижній нагрівальний елемент
- 4 Дверцята з подвійними стінками
- 5 Ручка регулювання температури
- 6 Ручка вибору функцій
- 7 Ручка таймера
- 8 Шнур живлення
- 9 Індикатор ввімкнення
- 10 Поворотна решітка
- 11 Контейнер для збору рідини\*

- 1 Augšējais sildelements
- 2 Alumīnija malas
- 3 Apakšējais sildelements
- 4 Dubultsienu durtiņas
- 5 Temperatūras regulēšanas poga
- 6 Funkciju poga
- 7 Taimera poga
- 8 Strāvas vads
- 9 Barošanas indikatora gaisma
- 10 Otrādi apgriežams plaukts
- 11 Paplāte pilošo tauku savākšanai\*

- 1 Oberes Heizelement
- 2 Aluminiumwände
- 3 Unteres Heizelement
- 4 Doppelwandige Tür
- 5 Temperaturregler
- 6 Funktionsknopf
- 7 Timer-Knopf
- 8 Netzkabel
- 9 Betriebskontrollleuchte
- 10 Umkehrbarer Rost
- 11 Emaillierte Bratschale\*

- 1 Bovenste verwarmingselement
- 2 Aluminium wanden
- 3 Onderste verwarmingselement
- 4 Dubbelwandige deur
- 5 Regelbare thermostaatknop
- 6 Functieknop
- 7 Timerknop
- 8 Snoer
- 9 Aan/uit-controlelampje
- 10 Omkeerbaar rooster
- 11 Opvangbak voor vet\*

- 1 Viršutinis kaitinimo elements
- 2 Aliumininės sienelės
- 3 Apatinis kaitinimo elements
- 4 Durelės dvigubomis sienelėmis
- 5 Temperatūros reguliavimo rankenėlė
- 6 Funkcijų mygtukas
- 7 Laikmačio rankenėlė
- 8 Maitinimo įtampos laidas
- 9 Maitinimo įtampos indikatorius
- 10 Apverčiama lentynėlė
- 11 Nuvarvėjusių skysčių padėklas\*

- 1 Ūlemine kütteelement
- 2 Aluminiiumseinad
- 3 Alumine kütteelement
- 4 Topeltseinaga uks
- 5 Temperatuuri juhtnupp
- 6 Funktsiooninupp
- 7 Taimeri nupp
- 8 Toitejuhe
- 9 Toite signaallamp
- 10 Pööratav riil
- 11 Tilkumisalus\*

- 1 Résistance supérieure
- 2 Parois aluminium
- 3 Résistance inférieure
- 4 Porte double parois
- 5 Bouton de réglage température
- 6 Bouton des fonctions
- 7 Bouton de minuterie
- 8 Cordon d'alimentation
- 9 Voyant de fonctionnement
- 10 Grille réversible
- 11 Plat lèche-frite\*

- 1 Resistenza superiore
- 2 Pareti alluminio
- 3 Resistenza inferiore
- 4 Sportello a parete doppia
- 5 Bottone di regolazione della temperatura
- 6 Bottone di selezione delle funzioni
- 7 Bottone del timer
- 8 Cavo d'alimentazione
- 9 Spia di funzionamento
- 10 Griglia reversibile
- 11 Piatto leccarda\*

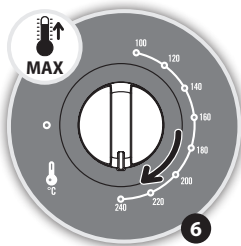
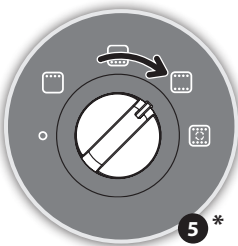
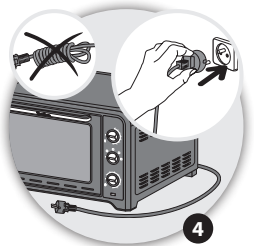
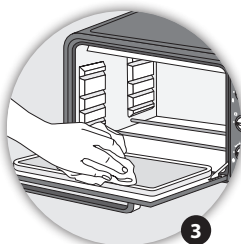
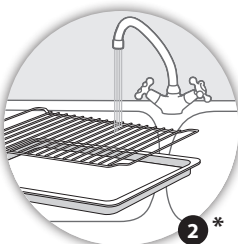
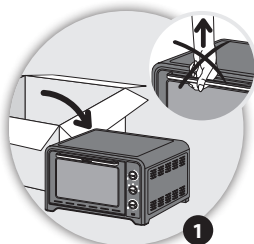

\* În funcție de model  
 В зависимости от модели  
 glede na model  
 ovisno o modelu  
 Zależnie od modelu  
 podle modelu  
 podľa modelu  
 modelltől függően  
 залежно від моделі  
 Pagal modelius  
 Atkarībā no modeļa  
 Vastavalt mudelitele  
 je nach Modell  
 selon modèle  
 afhankelijk van het model  
 in base al modello

\*\* Platoul nu este furnizat cu aparatul.  
 Подносът не се доставя заедно с уреда  
 Posoda ob aparatu ni priložena  
 Posuda se ne isporučuje s uređajem  
 Naczynie nie jest dostarczane wraz z urządzeniem  
 Miska není dodávána s přístrojem  
 Miska sa nedodáva s prístrojom  
 A tál nem a készülék tartozéka  
 Посуд не входить в комплект постачання приладу  
 Šio prietaiso komplekte lėkštės nėra  
 Trauks nav iekļauts ierīces komplektācijā  
 Nõu ei kuulu seadme komplekti  
 Platte nicht im Lieferumfang inbegriffen  
 Plat non fourni avec l'appareil  
 Schaal niet inclusief bij het apparaat  
 Il piatto non è fornito con l'apparecchio

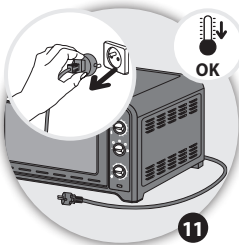
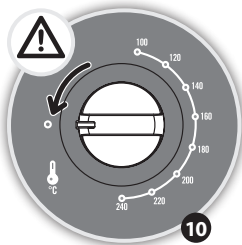
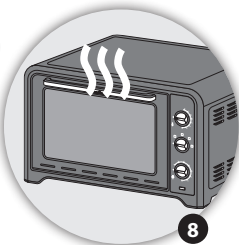
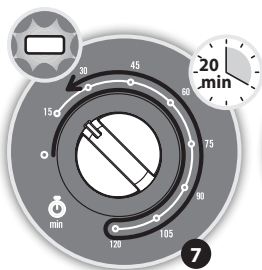

\* În funcție de model  
 В зависимости от модели  
 glede na model  
 ovisno o modelu  
 Zależnie od modelu  
 podle modelu  
 podľa modelu  
 modelltől függően  
 залежно від моделі  
 Pagal modelius  
 Atkarībā no modeļa  
 Vastavalt mudelitele  
 je nach Modell  
 selon modèle  
 afhankelijk van het model  
 in base al modello

\*\* Platoul nu este furnizat cu aparatul.  
 Подносът не се доставя заедно с уреда  
 Posoda ob aparatu ni priložena  
 Posuda se ne isporučuje s uređajem  
 Naczynie nie jest dostarczane wraz z urządzeniem  
 Miska není dodávána s přístrojem  
 Miska sa nedodáva s prístrojom  
 A tál nem a készülék tartozéka  
 Посуд не входит в комплект поставання приладу  
 Šio prietaiso komplekte lėkštės nėra  
 Trauks nav iekļauts ierīces komplektācijā  
 Nõu ei kuulu seadme komplekti  
 Platte nicht im Lieferumfang inbegriffen  
 Plat non fourni avec l'appareil  
 Schaal niet inclusief bij het apparaat  
 Il piatto non è fornito con l'apparecchio

3

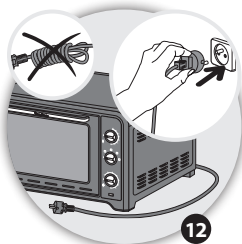

12

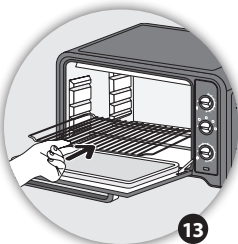

13

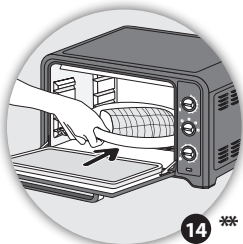

14 \*\*

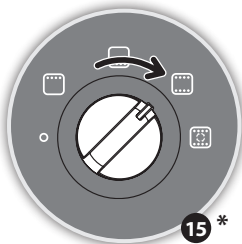

15 \*

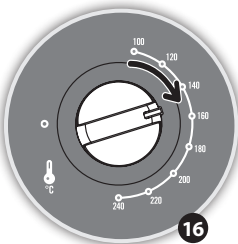

16

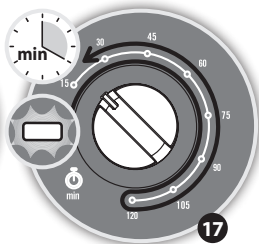

17

\* În funcție de model  
В зависимости от модели  
glede na modelu  
ovisno o modelu  
Zależnie od modelu  
podle modelu  
podľa modelu  
modelltől függően  
залежно від моделі  
Pagal modelius  
Atkarībā no modeļa  
Vastavalt mudelitele  
je nach Modell  
selon modèle  
afhankelijk van het model  
in base al modello

\*\* Platoul nu este furnizat cu aparatul.  
Подносът не се доставя заедно с уреда  
Posoda ob aparatu ni priložena  
Posuda se ne isporučuje s uređajem  
Naczynie nie jest dostarczane wraz z urządzeniem  
Miska není dodávána s přístrojem  
Miska sa nedodáva s prístrojom  
A tál nem a készülék tartozéka  
Посуд не входить в комплект постачання приладу  
Šio prietaiso komplekte lėkštės nėra  
Trauks nav iekļauts ierices komplektācijā  
Nõu ei kuulu seadme komplekti  
Platte nicht im Lieferumfang inbegriffen  
Plat non fourni avec l'appareil  
Schaal niet inclusief bij het apparaat  
Il piatto non è fornito con l'apparecchio

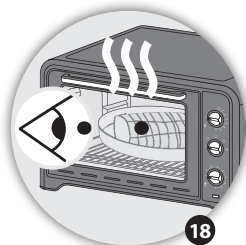

18

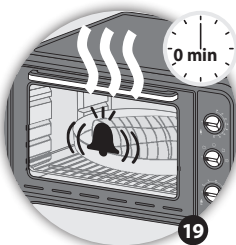

19

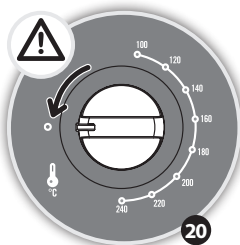

20

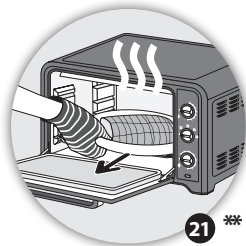

21 \*\*

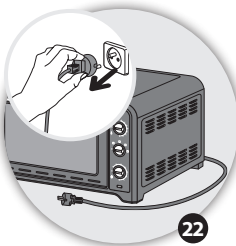

22

\* În funcție de model  
В зависимости от модели  
glede na model  
ovisno o modelu  
Zależnie od modelu  
podľa modelu  
podľa modelu  
modelltől függően  
zależno від моделі  
Pagal modelius  
Atkarībā no modeļa  
Vastavalt mudelitele  
je nach Modell  
selon modèle  
afhankelijk van het model  
in base al modello

\*\* Platoul nu este furnizat cu aparatul.  
Подносът не се доставя заедно с уреда  
Posoda ob aparatu ni priložena  
Posuda se ne isporučuje s uređajem  
Naczynie nie jest dostarczane wraz z urządzeniem  
Miska není dodávána s přístrojem  
Miska sa nedodáva s prístrojom  
A tál nem a készülék tartozéka  
Посуд не входить в комплект постачання приладу  
Šio prietaiso komplekte lėkštės nėra  
Trauks nav iekļauts ierīces komplektācijā  
Nõu ei kuulu seadme komplekti  
Platte nicht im Lieferumfang inbegriffen  
Plat non fourni avec l'appareil  
Schaal niet inclusief bij het apparaat  
Il piatto non è fornito con l'apparecchio



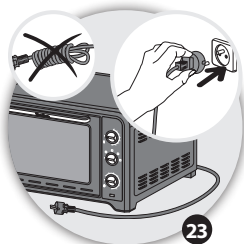

23

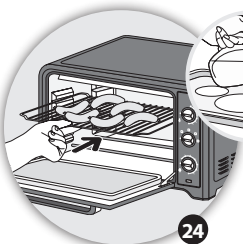

24

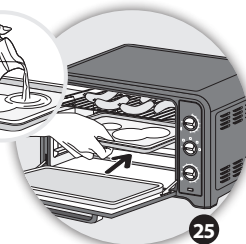

25

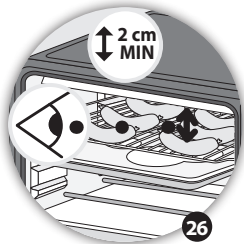

26

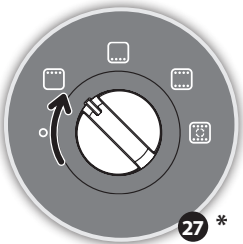

27 \*

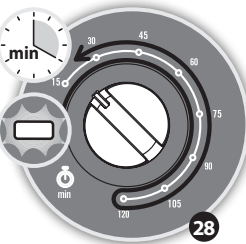

28

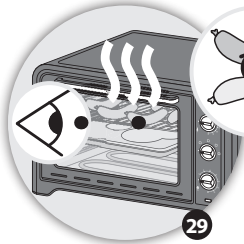

29

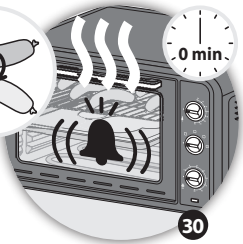

30

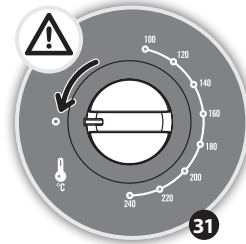

31

\* În funcție de model  
В зависимости от модели  
glede na model  
ovisno o modelu  
Zależnie od modelu  
podle modelu  
podľa modelu  
modelltól függően  
zależno від моделі  
Pagal modelius  
Atkarībā no modeļa  
Vastavalt mudelitele  
je nach Modell  
selon modèle  
afhankelijk van het model  
in base al modello

\*\* Platoul nu este furnizat cu aparatul.  
Подносът не се доставя заедно с уреда  
Posoda ob aparatu ni priložena  
Posuda se ne isporučuje s uređajem  
Naczynie nie jest dostarczane wraz z urządzeniem  
Miska není dodávána s přístrojem  
Miska sa nedodáva s prístrojom  
A tál nem a készülék tartozéka  
Посуд не входить в комплект поставання приладу  
Šio prietaiso komplekte lėkštės nėra  
Trauks nav iekļauts ierīces komplektācijā  
Nõu ei kuulu seadme komplekti  
Platte nicht im Lieferumfang begriffen  
Plat non fourni avec l'appareil  
Schaal niet inclusief bij het apparaat  
Il piatto non è fornito con l'apparecchio

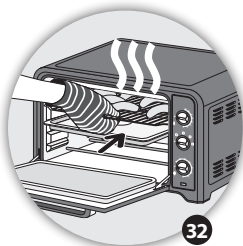

32

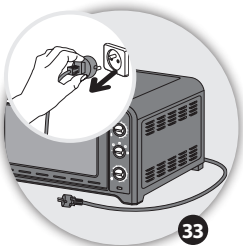

33

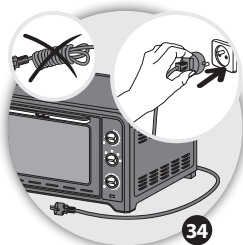

34

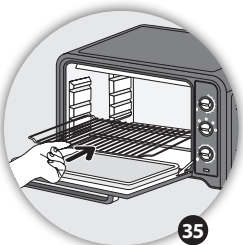

35

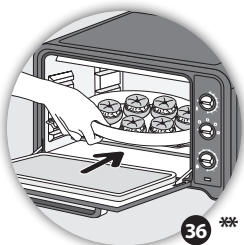

36 \*\*

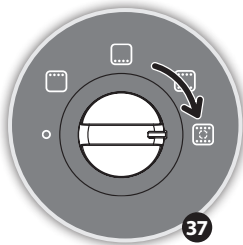

37

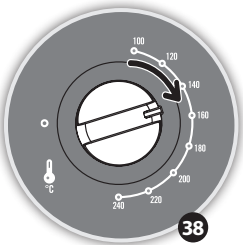

38

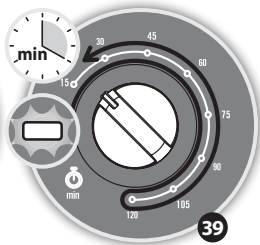

39

\* În funcție de model  
В зависимости от модели  
glede na model  
ovisno o modelu  
Zależnie od modelu  
podle modelu  
podľa modelu  
modelltól függően  
zależno від моделі  
Pagal modelius  
Atkarībā no modeļa  
Vastavalt mudelitele  
je nach Modell  
selon modèle  
afhankelijk van het model  
in base al modello

\*\* Platoul nu este furnizat cu aparatul.  
Подносът не се доставя заедно с уреда  
Posoda ob aparatu ni priložena  
Posuda se ne isporučuje s uređajem  
Naczynie nie jest dostarczane wraz z urządzeniem  
Miska není dodávána s přístrojem  
Miska sa nedodáva s prístrojom  
A tál nem a készülék tartozéka  
Посуд не входить в комплект постачання приладу  
Šio prietaiso komplekte lėkštės nėra  
Trauks nav ieklauts ierices komplektācijā  
Nõu ei kuulu seadme komplekti  
Platte nicht im Lieferumfang inbegriffen  
Plat non fourni avec l'appareil  
Schaal niet inclusief bij het apparaat  
Il piatto non è fornito con l'apparecchio

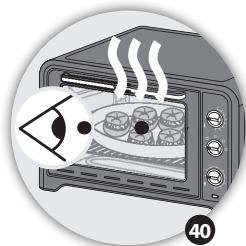

40

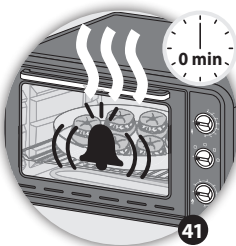

41

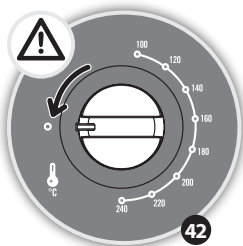

42

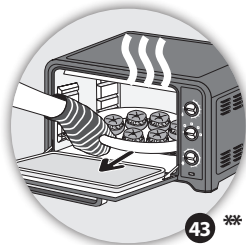

43 \*\*

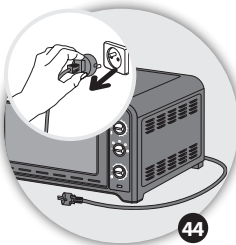

44

\* În funcție de model  
В зависимости от модели  
glede na modelu  
ovisno o modelu  
Zależnie od modelu  
podľa modelu  
podľa modelu  
modelltől függően  
залежно від моделі  
Pagal modelius  
Atkarībā no modeļa  
Vastavalt mudelitele  
je nach Modell  
selon modèle  
afhankelijk van het model  
in base al modello

\*\* Platoul nu este furnizat cu aparatul.  
Подносът не се доставя заедно с уреда  
Posoda ob aparatu ni priložena  
Posuda se ne isporučuje s uređajem  
Naczynie nie jest dostarczane wraz z urządzeniem  
Miska není dodávána s přístrojem  
Miska sa nedodáva s prístrojom  
A tál nem a készülék tartozéka  
Посуд не входить в комплект постачання приладу  
Šio prietaiso komplekte lėkštės nėra  
Trauks nav iekļauts ierīces komplektācijā  
Nõu ei kuulu seadme komplekti  
Platte nicht im Lieferumfang inbegriffen  
Plat non fourni avec l'appareil  
Schaal niet inclusief bij het apparaat  
Il piatto non è fornito con l'apparecchio

# 6

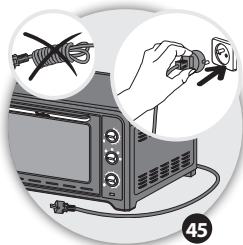

45

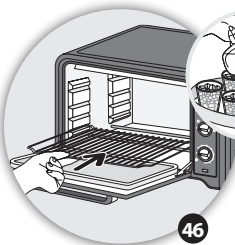

46

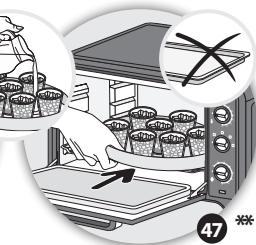

47\*\*

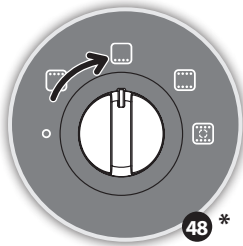

48\*

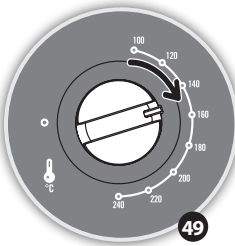

49

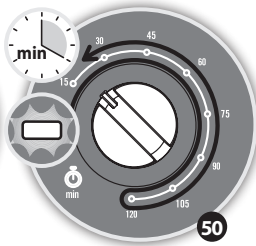

50

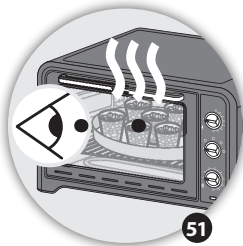

51

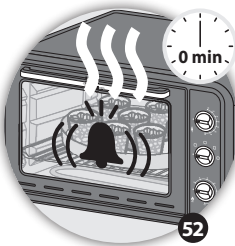

52

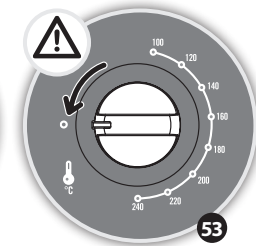

53

\* În funcție de model  
В зависимости от модели  
glede na model  
ovisno o modelu  
Zależnie od modelu  
podle modelu  
podľa modelu  
modelltól függően  
zależno від моделі  
Pagal modelius  
Atkarībā no modeļa  
Vastavalt mudelitele  
je nach Modell  
selon modèle  
afhankelijk van het model  
in base al modello

\*\* Platoul nu este furnizat cu aparatul.  
Подносът не се доставя заедно с уреда  
Posoda ob aparatu ni priložena  
Posuda se ne isporučuje s uređajem  
Naczynie nie jest dostarczane wraz z urządzeniem  
Miska není dodávána s přístrojem  
Miska sa nedodáva s prístrojom  
A tál nem a készülék tartozéka  
Посуд не входить в комплект постачання приладу  
Šio prietaiso komplekte lėkštės nėra  
Trauks nav iekļauts ierīces komplektācijā  
Nõu ei kuulu seadme komplekti  
Platte nicht im Lieferumfang begriffen  
Plat non fourni avec l'appareil  
Schaal niet inclusief bij het apparaat  
Il piatto non è fornito con l'apparecchio

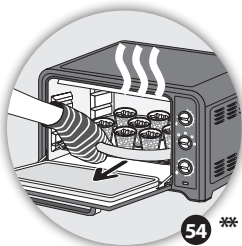

54 \*\*

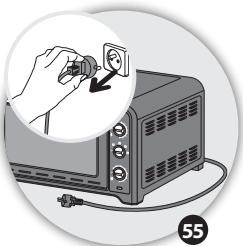

55



7

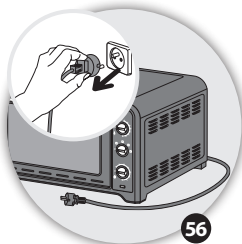

56

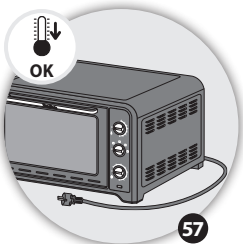

57

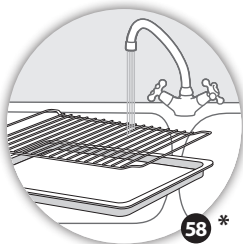

58 \*

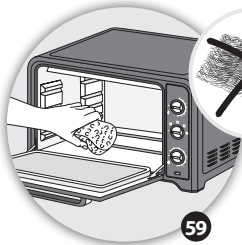

59

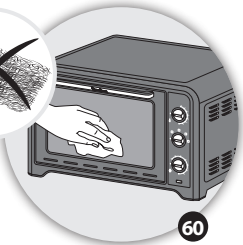

60

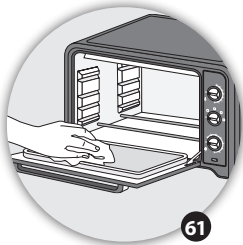

61

\* În funcție de model  
В зависимости от модели  
glude na model  
ovisno o modelu  
Zależnie od modelu  
podle modelu  
podľa modelu  
modelltól függően  
zależno від моделі  
Pagal modelius  
Atkarībā no modeļa  
Vastavalt mudelitele  
je nach Modell  
selon modèle  
afhankelijk van het model  
in base al modello

\*\* Platoul nu este furnizat cu aparatul.  
Подносът не се доставя заедно с уреда  
Posoda ob aparatu ni priložena  
Posuda se ne isporučuje s uređajem  
Naczynie nie jest dostarczane wraz z urządzeniem  
Miska není dodávána s přístrojem  
Miska sa nedodáva s prístrojom  
A tál nem a készülék tartozéka  
Посуд не входить в комплект постачання приладу  
Šio prietaiso komplekte lėkštės nėra  
Trauks nav iekļauts ierīces komplektācijā  
Nõu ei kuulu seadme komplekti  
Platte nicht im Lieferumfang inbegriffen  
Plat non fourni avec l'appareil  
Schaal niet inclusief bij het apparaat  
Il piatto non è fornito con l'apparecchio

**8**

	x 4			10 min	240	20
	1,5 Kg			10 min	230	60
	750 gr			10 min	240	25
	1 Kg			---	230	80
	x 4		 	---	240	 + 9
	x 8		 	---	240	 + 5
	350 gr			10 min	210	15
				10 min	240	45
	650 gr			10 min	240	16
				---	240	28
				10 min	200	45
				10 min	200	20
				---	135	53
				10 min	230	55
				10 min	240	25

\* In funkcije de model - В зависимости от модели - glede na model - ovisno o modelu - Zależnie od modelu - podle modelu - podľa modelu - modelltöl függően - залежно від моделі - Pagal modelius - Atkarībā no modeļa - Vastavalt mudelitele - je nach Modell - selon modèle - afhankelijk van het model - in base al modello

